



Монтаж:

Благодаря системе прижимного крепления светильники с легкостью встраиваются в потолки из гипсокартона
Т-образный, L-образный и Х-образный световые повороты обеспечивают непрерывную равномерную линию без неосвещенных участков
Размеры светильника указаны без учета торцевой крышки

Корпус:

Комплектуется всеми видами рассеивателей
Корпус светильника изготовлен из анодированного алюминиевого профиля

Применение:

Подходят для различных типов потолков (гипсокартонных, Грильято и пр.)

Характеристики:

Индекс цветопередачи $R_a > 80$
Температурный режим от +1°C до +40°C
АС176-264V
Частота сети 50Hz ± 10%
Срок службы светодиодов 50 000 часов
Гарантия 3 года
 K_n светового потока ≤ 1%



G-Line 1174×100×80mm

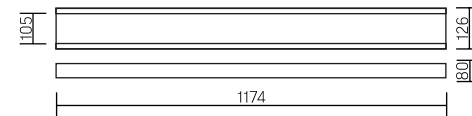

Размер упаковки светильника:
1208×133×91mm
PF ≥ 0,95



○ металл

Артикул	Мощность	Цветовая температура	Световой поток
V1-R0-70034-80000-2001830	18W	3000K	1900lm
V1-R0-70034-80000-2001840	18W	4000K	2000lm
V1-R0-70034-80000-2001865	18W	6500K	2100lm
V1-R0-70034-80000-2003630	36W	3000K	3800lm
V1-R0-70034-80000-2003640	36W	4000K	3900lm
V1-R0-70034-80000-2003665	36W	6500K	4100lm
V1-R0-70034-80000-2005430	54W	3000K	5700lm
V1-R0-70034-80000-2005440	54W	4000K	5800lm
V1-R0-70034-80000-2005465	54W	6500K	6000lm

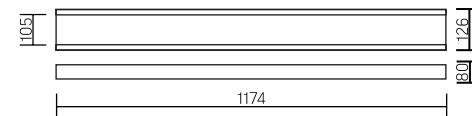
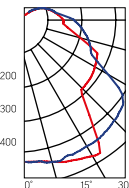

Размер упаковки светильника:
1208×133×91mm
PF ≥ 0,95

○ белый

Артикул	Мощность	Цветовая температура	Световой поток
V1-R0-00034-80000-2001830	18W	3000K	1900lm
V1-R0-00034-80000-2001840	18W	4000K	2000lm
V1-R0-00034-80000-2001865	18W	6500K	2100lm
V1-R0-00034-80000-2003630	36W	3000K	3800lm
V1-R0-00034-80000-2003640	36W	4000K	3900lm
V1-R0-00034-80000-2003665	36W	6500K	4100lm
V1-R0-00034-80000-2005430	54W	3000K	5700lm
V1-R0-00034-80000-2005440	54W	4000K	5800lm
V1-R0-00034-80000-2005465	54W	6500K	6000lm

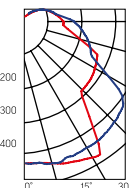

Рассеиватель
(комплектуется отдельно)

Размер упаковки рассеивателя (2 шт.):
1208×105×18mm

Артикул	Тип	Размер рассеивателя
V2-R0-PR00-02.2.0031.25	Призма стандарт	1174×95mm
V2-R0-OP00-03.2.0031.15	Опал	1174×95mm
V2-R0-PS00-00.2.0031.20	Пин спот	1174×95mm
V2-R0-CI00-00.2.0031.20	Колотый лед	1174×95mm
V2-R0-MP00-02.2.0031.20	Микропризма	1174×95mm



G-Line

диммируемый

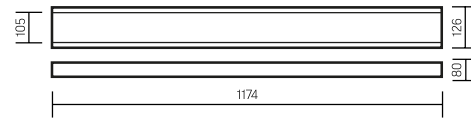

Размер упаковки светильника:
1208×133×91mm
PF ≥ 0,95

○ металл

Артикул	Мощность	Цветовая температура	Световой поток
V1-R0-70034-80D01-2003630	36W	3000K	3800lm
V1-R0-70034-80D01-2003640	36W	4000K	3900lm
V1-R0-70034-80D01-2003665	36W	6500K	4100lm
V1-R0-70034-80D01-2005430	54W	3000K	5700lm
V1-R0-70034-80D01-2005440	54W	4000K	5800lm
V1-R0-70034-80D01-2005465	54W	6500K	6000lm

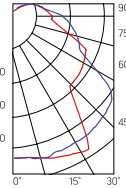

G-Line соединители

Цвет корпуса: ○ ○

Цветовая температура: 3000K/4000K/6500K

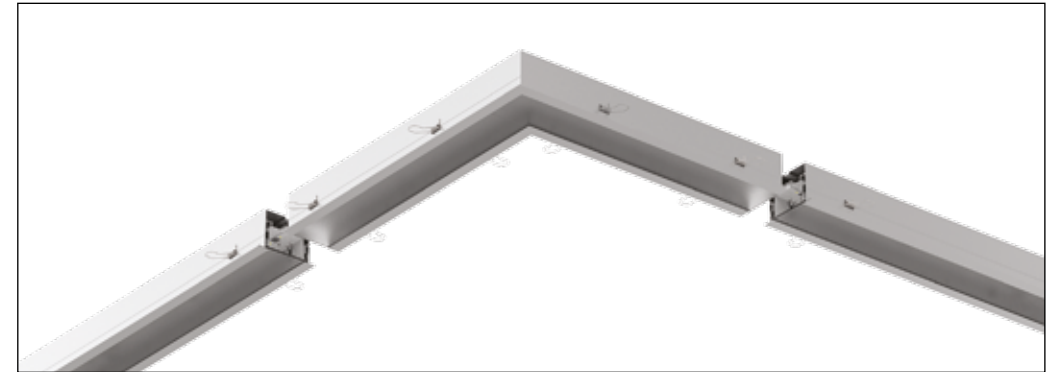

L-соединение 18W, 36W, 54W



T-соединение 18W, 36W, 54W

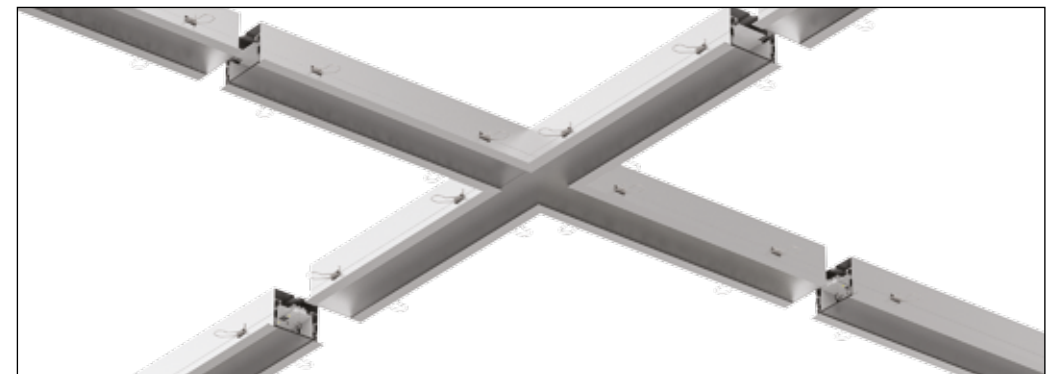

X-соединение 36W, 72W, 108W

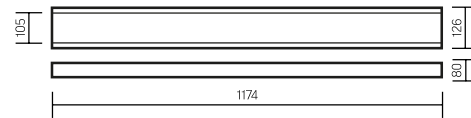

Размер упаковки светильника:
1208×133×91mm
PF ≥ 0,95

○ белый

Артикул	Мощность	Цветовая температура	Световой поток
V1-R0-00034-80D01-2003630	36W	3000K	3800lm
V1-R0-00034-80D01-2003640	36W	4000K	3900lm
V1-R0-00034-80D01-2003665	36W	6500K	4100lm
V1-R0-00034-80D01-2005430	54W	3000K	5700lm
V1-R0-00034-80D01-2005440	54W	4000K	5800lm
V1-R0-00034-80D01-2005465	54W	6500K	6000lm
V4-R0-70.0007.GL0-0001	Крышка торцевая глухая		
V4-R0-70.0008.GL0-0001	Крышка торцевая с гермовводом		
V4-R0-00.0007.GL0-0002	Крышка торцевая глухая (белая)		
V4-R0-00.0008.GL0-0002	Крышка торцевая с гермовводом (белая)		

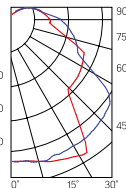

Рассеиватель (комплектуются отдельно)

Размер упаковки рассеивателя (2 шт.):
1208×105×18mm

Артикул	Тип	Размер рассеивателя
V2-R0-PR00-02.2.0031.25	Призма стандарт	1174×95mm
V2-R0-ME00-03.2.0031.15	Опал	1174×95mm
V2-R0-PS00-00.2.0031.20	Пин спот	1174×95mm
V2-R0-CI00-00.2.0031.20	Колотый лед	1174×95mm
V2-R0-MP00-02.2.0031.20	Микропризма	1174×95mm